

FIXSCREEN® MINIMAL SOLAR

Voorbouw MS 1 - Avant-corps M 1

MONTAGE-INSTRUCTIES - INSTRUCTIONS DE MONTAGE

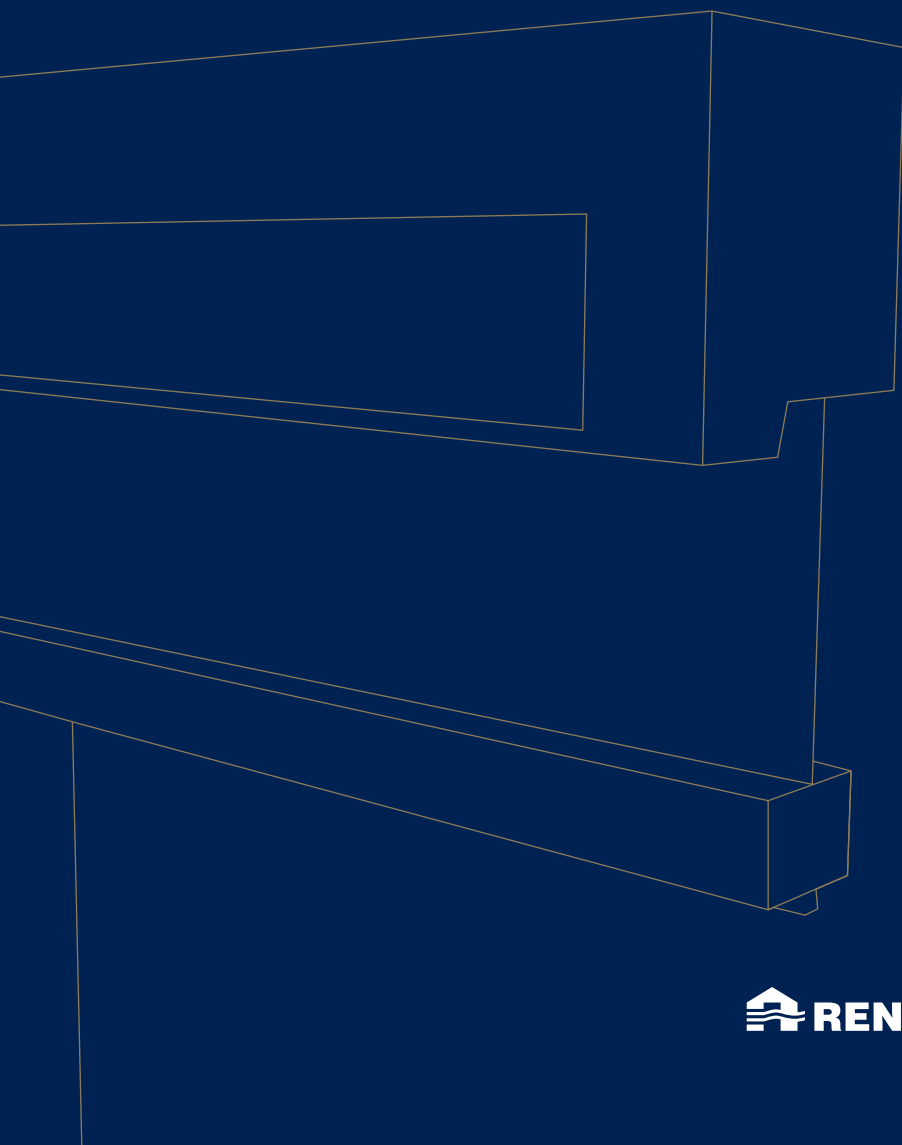

Inhoudstafel

1 • Algemeen.....	3
2 • Montagesituatie.....	3
3 • Montage.....	4
3.1 • Demontage van de zijgeleiders.....	4
3.2 • Montage van de zijgeleiders	5
3.3 • Montage van de kast.....	7
3.4 • Borgen van de kast aan de zijgeleider	9
3.5 • Dichtklikken zijgeleiders	9
3.6 • Ingebruikname motor	11
3.7 • Bevestigen van de onderlat	11
4 • Veel gestelde vragen	13
5 • Technische kenmerken.....	15
5.1 • Technische kenmerken van de motor.....	15
5.2 • Technische kenmerken van de zonnecel	15
5.3 • Technische kenmerken van de batterij.....	15
6 • Eindafstelling van de eindpunten van de motor.....	16
6.1 • Somfymotor	16
7 • Eindcontrole.....	17
8 • Onderhoud	18
9 • Afdanking van het product.....	19

1 • Algemeen

! VEILIGHEID

Neem voldoende veiligheidsvoorschriften in acht op de werf:

- gebruik geen ladders maar een lift of hoogtewerker
- baken de zone onder/rond de installatie duidelijk af
- draag geschikte veiligheidskledij en veiligheidsschoenen
- nauwkeurig werk is vlotter, veiliger en uiteindelijk sneller

Fixscreen Minimal Solar bestaat uit:

- Kast S, inclusief hoogwaardig doek, doekrol en motor.
- Per enkel systeem 1 paar zijgeleiders.
- Per aaneengeschakeld systeem 1 paar zijgeleiders en een koppelzijgeleider.
- Een naar keuze los geleverde of voorgeassembleerde verzwaarde onderlat die de vlotte geleiding van het doek garandeert.

Zonnepaneel gemonteerd op de kast (standaard):

- De batterij zit verwerkt in het afneembare profiel van de kast.
- De zonnecel is gemonteerd op de voorkant van de kast.

2 • Montagesituatie

Montagesituatie 1

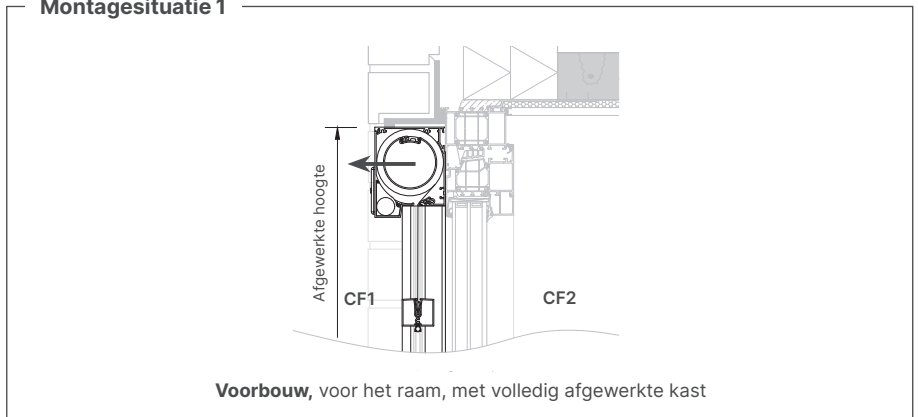

← Richting uitneembaarheid doekrol

3 • Montage

3.1 • Demontage van de zijgeleiders

- Zijgeleider XS

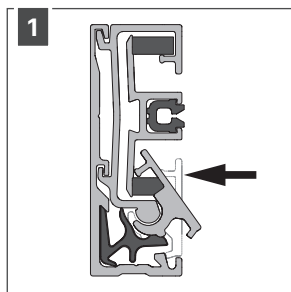

1
Klik het sluitprofiel van de zijgeleider open.

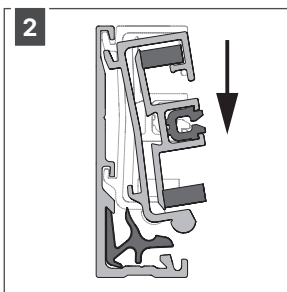

2
Schuif nu het tussenprofiel van de zijgeleider los van het vast profiel. De zijgeleider is nu gedemonteerd.

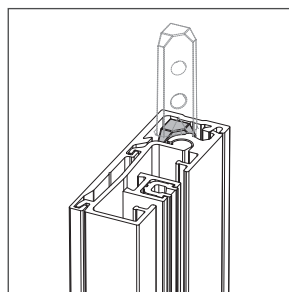

De montagestift zit reeds voorgesembleerd in de zijgeleider. Deze mag daar gepositioneerd blijven tot wanneer kast en zijgeleider aan elkaar geschroefd worden.

- Koppelzijgeleider C.40

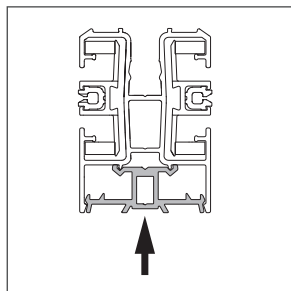

Klik het tussenprofiel los van het vast profiel van de koppelzijgeleider.

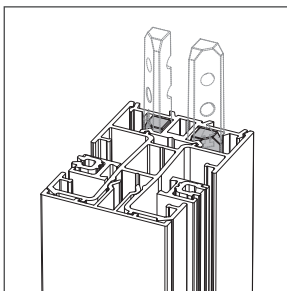

De montagestiften zitten reeds voorgesembleerd in het vast profiel. Deze mag daar gepositioneerd blijven tot wanneer kast en koppelzijgeleider aan elkaar geschroefd worden.

3.2 • Montage van de zijgeleiders

! OPMERKING

De montage van het vast profiel moet nauwkeurig gebeuren om de verdere montage en werking van de Fixscreen Minimal Solar vlot te laten verlopen.

• Zijgeleider XS

Het vast profiel van de zijgeleider kan zowel zijdelings of via de achterwand bevestigd worden aan de constructie. Hou rekening met een maximale afstand van 450 mm tussen twee bevestigingspunten.

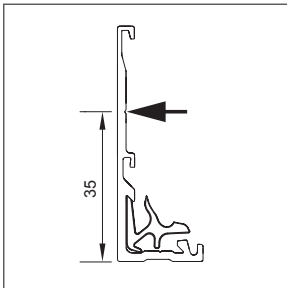

Voor zijdelingse montage is er een markering op 35 mm zichtbaar waar u probleemloos kan bevestigen.

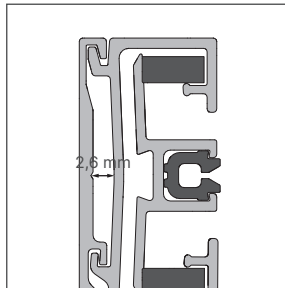

Gebruik schroeven met een maximale kophoogte van 2,5 mm om ervoor te zorgen dat de zijgeleider probleemloos zal toeklikken.

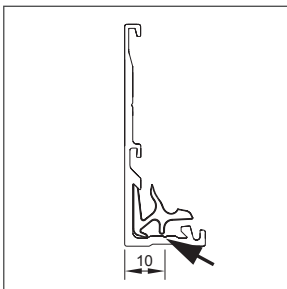

Voor montage naar achterwand is er een markering op 10 mm zichtbaar waar u probleemloos kan bevestigen.

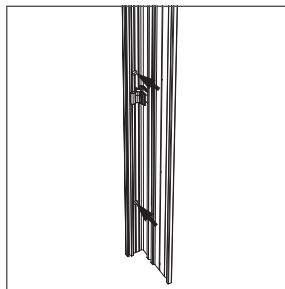

Voor montage naar de achterwand kan er optioneel gekozen worden voor een doorboring met boorgat \varnothing 4,5 mm. Deze zijn voorzien om de 150 mm.

- Koppelzijgeleider C.40

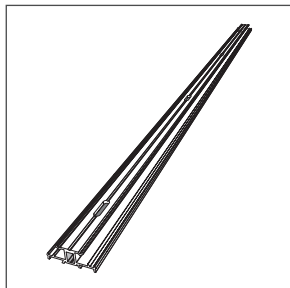

Deze koppelzijgeleider is voorgeboord met sleuven (5 mm x 20 mm) om de 250 mm. Hou rekening met een maximale afstand van 500 mm tussen twee bevestigingspunten.

Hou er rekening mee dat dit profiel zich aligneert met de onderkant van de kasten. Onderaan dit profiel zit een opening van 4 mm, die wordt opgevuld met de voetplaat die zich aan het tussenprofiel bevindt.



TIP

Controleer de correcte plaatsing van de zijgeleiders: waterpas, onderlinge afstand en haaksheid cfr. 6. Eindcontrole, pag. 17.

3.3 • Montage van de kast

3.3.1 • Borgen van de kast

De Small kast mag maar moet niet geborgd worden. Het vastschroeven van de kast aan de zijgeleiders volstaat.

Borgen kan op 2 manieren:

- Door gebruik te maken van het inhaakprofiel.

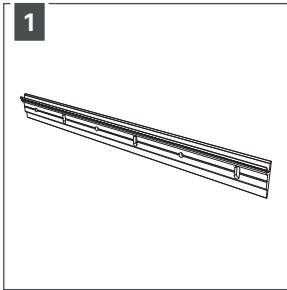

Het inhaakprofiel heeft een lengte van 300 mm en kan bevestigd worden aan de achterliggende constructie.

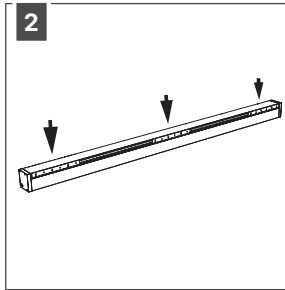

Indien u kiest voor het inhaakprofiel, worden standaard 3 inhaakprofielen meegeleverd.

- 1 om de doorbuiging van het kastprofiel in het midden tegen te gaan.
- 2 voor positionering aan de zijkanten van de kast.

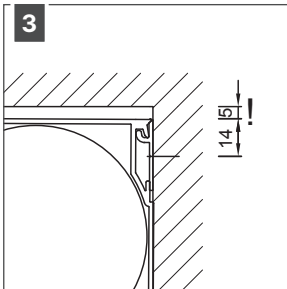

Positioneer het inhaakprofiel zodat er voldoende ruimte is om de kast nog te kunnen inhaken.

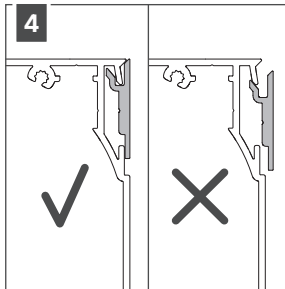

Verzekert dat bij het ophangen van de kast, deze weldegelijk correct inhaakt in het inhaakprofiel.

- **Door het kastprofiel rechtstreeks te borgen aan de achterliggende constructie.**
Om dit te kunnen doen, moet het doekbuispakket eerst gedemonteerd worden.

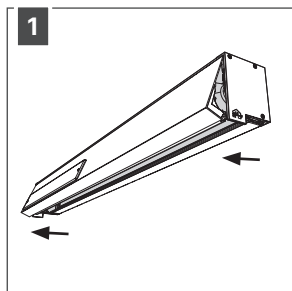

1
Klik het kastprofiel open door aan de uiterste zijden te trekken.

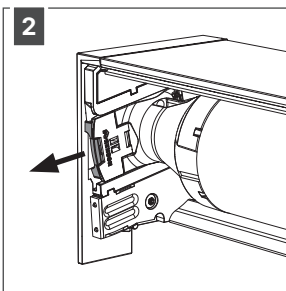

2
Om het doekbuispakket te verwijderen, trekt u aan het blauwe kunststof onderdeel.

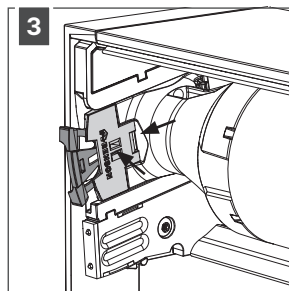

3
Vervolgens kan u de veer van de schuif indrukken en de doekrol schroefloos verwijderen.

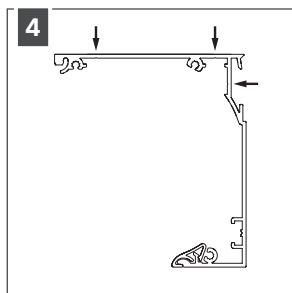

4
De kast kan nu geborgd worden. Hou er rekening mee om dit te doen op de daarvoor voorziene boorlijnen zodat het doek de schroefkop nooit kan raken. Voorzie een borging dicht bij de zijconsoles alsook in het midden van het kastprofiel.

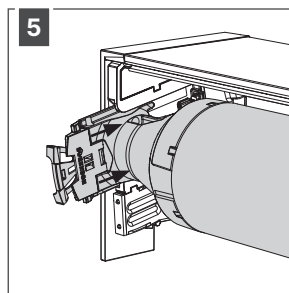

5
Trek het blauwe kunststof onderdeel vervolgens weer naar achter om het doekbuispakket in de kast te schuiven.

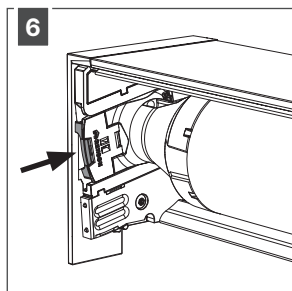

6
Nadat u de klik hoort, kan u het blauwe onderdeel onder de veer schuiven. De doekrol is nu geborgd.

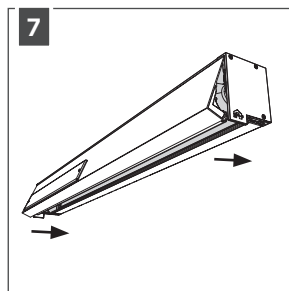

7
Klik het kastprofiel toe.

3.4 • Borgen van de kast aan de zijgeleider

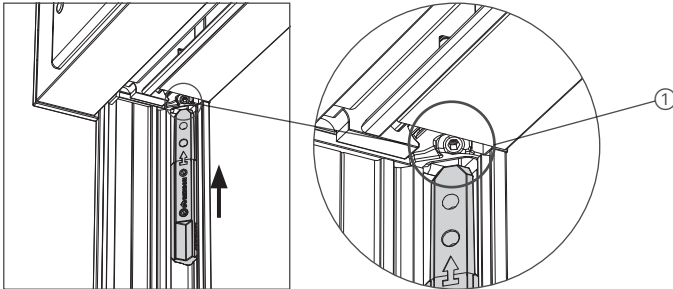

De borging van de kast aan de zijgeleider gebeurt door middel van verstelbare montagestiften. Deze zitten reeds voorgeassembleerd in de zijgeleider. Los de montagestift met een inbussleutel 2,5, en verschuif de montagestift in de kast tot de pijl op de stift volledig verborgen zit. Zet deze vervolgens opnieuw vast en schroef de stelschroef ① die klaar zit in de kast aan. De kast is nu geborgd.

3.5 • Dichtklikken zijgeleiders

! LET OP

Zorg ervoor dat bij het dichtklikken van de zijgeleiders de rits van het doek niet beschadigd wordt.

• Zijgeleider XS

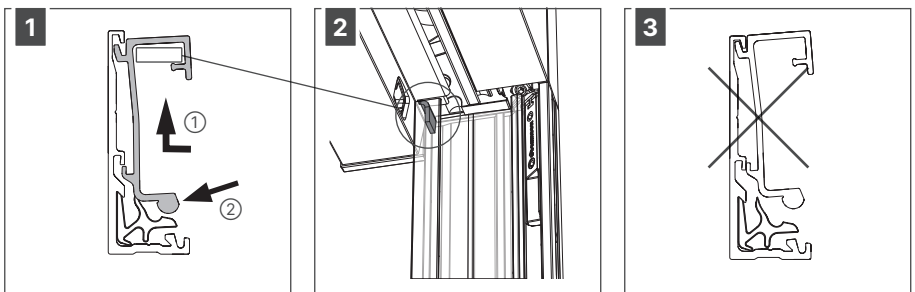

Schuif het tussenprofiel van de zijgeleider volgens de tekening in het vast profiel ①. Let er hierbij op dat de haak van het afneembaar kastprofiel correct in de geleider zit. Klik dit tussenprofiel vervolgens vast door te duwen op de positie waar de clipsen zichtbaar zijn ②.

Verzeker u ervan dat het tussenprofiel correct werd vastgeklikt.

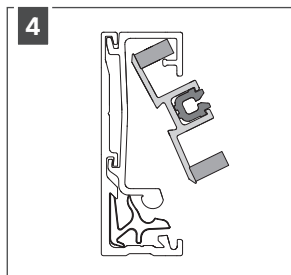

Draai het aluminium ritsgeleiderprofiel in het tussenprofiel en verzeker dat het celrubber zich goed positioneert. Schuif hierbij het doek in de aluminium ritsgeleider.

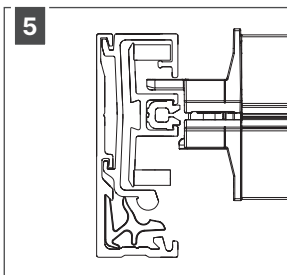

Indien de onderlat reeds voorgesassembleerd is, zorgt u ervoor dat de vinger van de onderlat zich correct positioneert ten opzichte van het aluminium ritsgeleiderprofiel.

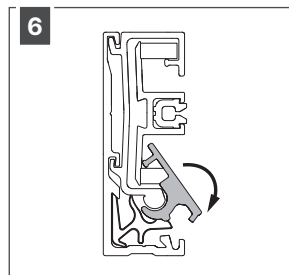

Draai vervolgens het sluitprofiel in de zijgeleider en klik het vervolgens dicht. Zorg dat het celrubber hierbij mooi recht blijft zitten.

• Koppelsijgeleider C.40

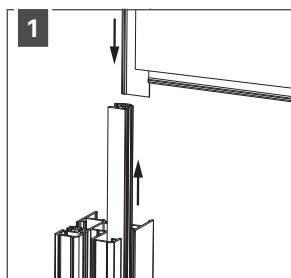

Schuif beide doekdelen in de aluminium ritsgeleider. Het is hierbij eenvoudiger om de ritsgeleider een stuk uit het tussenprofiel te gaan schuiven.

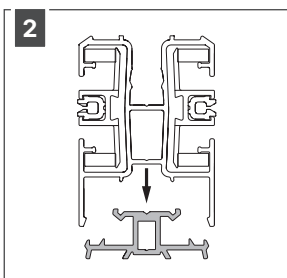

Klik de koppelsijgeleider vast aan het vast profiel.

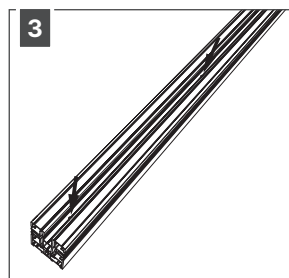

Bevestig beide profielen vervolgens aan elkaar. Er zijn schroefgaten voorzien om de 250 mm, voorzie zeker een bevestiging om de 500 mm. Per koppelsijgeleider is een zakje met schroeven voorzien.

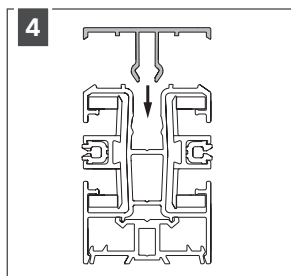

Klik vervolgens het afneembaar profiel vast aan het tussenprofiel van de koppelsijgeleider.

3.6 • Ingebruikname motor

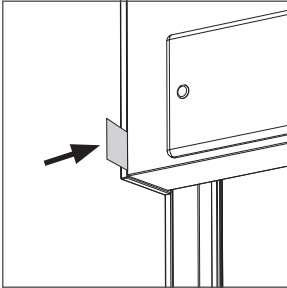

Verwijder het plasticje tussen de zijconsole en het afneembaar kastprofiel aan de motorzijde. De connectie tussen de batterij en de motor komt nu tot stand en het systeem kan bediend worden.

3.7 • Bevestigen van de onderlat

Indien de onderlat los werd meegeleverd, moet die gemonteerd worden aan het doek.

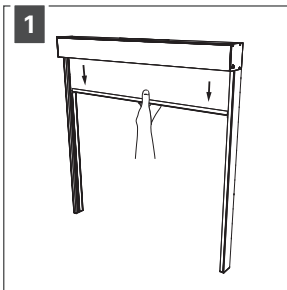

Sluit de motor aan. Laat het doek zakken tot een gemakkelijke werkhoogte. **Opgelet!** Begeleid het doek daar deze niet automatisch zal zakken door afwezigheid van de onderlat.

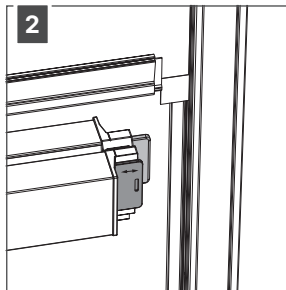

Hou de onderlat correct vast. De vaste onderlatvinger bevindt zich aan de raamzijde. De beweegbare onderlatvinger blijft dus volledig bereikbaar.

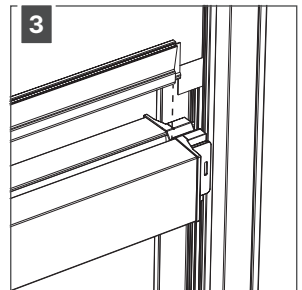

Om de onderlat aan het doek te klikken begint u best aan 1 kant (links of rechts). Let bij start op dat het clipsprofiel tegen de kunststof eindkap start.

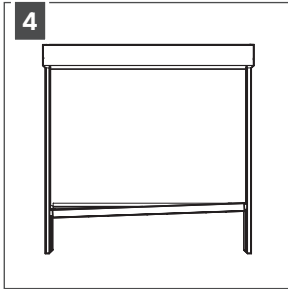

4
Duw het clipsprofiel in de onderlat. Druk hierbij zowel achter als voor het doek op het clipsprofiel.

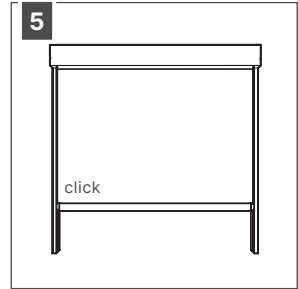
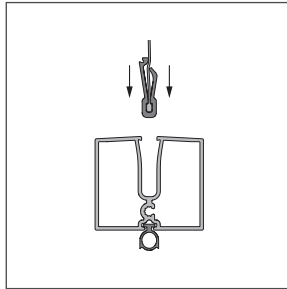

5
Schuif nu op van de ene zijde naar de andere zijde.

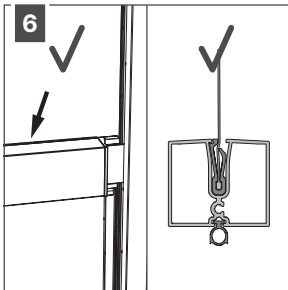

6
Verzeker u ervan dat de clips zich correct in de onderlat bevindt.

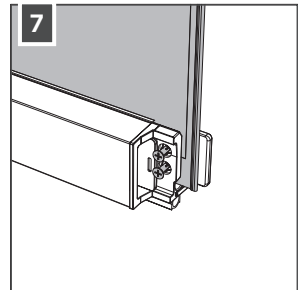
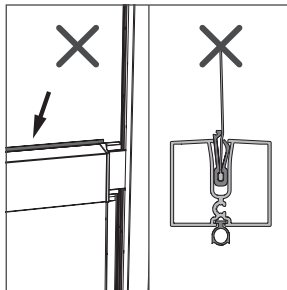

7
Positioneer het doek correct in de onderlatprop. Let op dat het doek zich volledig vlak tussen de onderlatproppen positioneert.

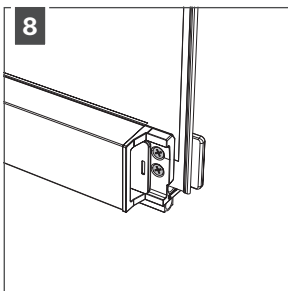

8
Schroef de onderlatprop vast aan het doek.

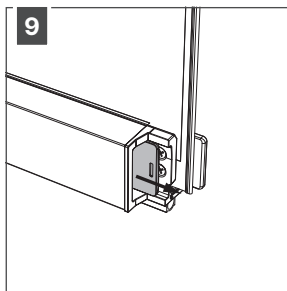

9
Door op de vinger van de onderlatprop te duwen, zal deze zich voor de schroeven positioneren.

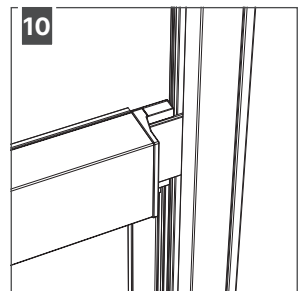

10
Nu zijn deze niet meer zichtbaar en verzekeren we ten allen tijde een correcte positionering van de onderlat in de zijgeleider.

4 • Veel gestelde vragen

Zijn er aandachtspunten naar plaatsing toe?

Installeer het zonnepaneel nooit achter een raam of in de schaduw. De lichtgevoelige cellen moeten altijd bereikbaar blijven voor zonlicht, plaats er niets voor. Let erop dat het zonnepaneel sneeuwvrij blijft en dat de lichtgevoelige cellen niet bedekt worden door begroeiing, oversteek, enz.

Bij onderstaande situaties raden we af om de Fixscreen Minimal Solar te monteren.



Grote dakoversteek

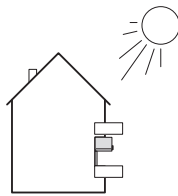

Balkonnen

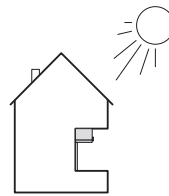

Diepe oversteek

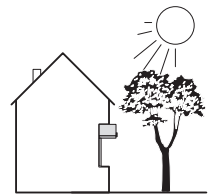

Bedekking door begroeiing

Specifieke veiligheidsvoorschriften voor het zonnepaneel

- 1) Niet in het zonnepaneel of in zijn steun boren.
- 2) Niets op het zonnepaneel leggen (risico van krassen of breuk), in het bijzonder tijdens de installatie.
- 3) Breng nooit een product dat zonnestraling tegenhoudt (bijvoorbeeld verf) aan op de lichtgevoelige cellen van het zonnepaneel.

Kan de Fixscreen Minimal Solar in alle landen toegepast worden?

De Fixscreen Minimal Solar is wereldwijd verkrijgbaar, voor landen tussen 52° Noorder- en Zuiderbreedte op onderstaande kaart. Dit toepassingsgebied werd overgenomen uit de voorschriften van Somfy. De Fixscreen Minimal Solar mag niet toegepast worden in de 'niet mogelijk' zones, omdat de batterij niet bestand is tegen koude temperaturen onder -20°C en de werking hierdoor ook niet kan gegarandeerd worden.

Elk gebruik buiten het door Somfy bepaalde toepassingsgebied is niet conform. Hierdoor en door het negeren van de instructies in de handleiding, vervalt iedere aansprakelijkheid en garantie van Renson en kan de goede werking van het systeem niet gegarandeerd worden.



5 • Technische kenmerken

5.1 • Technische kenmerken van de motor

Voeding	12 V DC (min 11,5 V, max 14 V)
Radiofrequentie	868 MHz (IO) - 433,42 MHz (RTS)
Beschermingsklasse	IP 44
Werkings temperatuur	-10°C / +40°C en uitzonderlijk -20°C / +60°C
Maximum aantal te programmeren bedieningspunten	9 (IO) - 12 (RTS)
Maximum aantal te programmeren sensoren	3
Elektrische isolatie	Klasse III

5.2 • Technische kenmerken van de zonnecel

Aangeleverde spanning (V)	12
Aangeleverde stroom (mA)	196
Vermogen (W)	3,2
Beschermingsklasse	X4 (waarvan de lichtgevoelige cellen: IP67)
Afmeting (mm)	470 × 60 × 6
Gewicht (g)	230

5.3 • Technische kenmerken van de batterij

Type technologie	NimH
Voltage	12 V
Vermogen	2200 mAh
Diameter - mm	Ø 24 max
Aantal draden van de kabel	2 draden - 1 connector
Temperatuur (werking / opslag)	-20 / + 70°C (extreme temperaturen kunnen leiden tot een snellere ontlading en verbruik van de batterij)
Max. oplaadduur met Oximo WF oplader	3,5 u
Beschermingsklasse	IP X4 (behalve connector IPX1)
Max. bewaartermijn (voor het eerste opladen)	6 maanden bij 20° C. Na deze bewaartermijn bestaat het risico dat de accu compleet ontladen is.

6 • Eindafstelling van de eindpunten van de motor

6.1 • Somfymotor

BOVENSTE EN ONDERSTE EINDPUNT AFREGELEN!

Het bovenste en onderste eindpunt is nog niet afgeregeld.

Afregeling bovenste eindpunt:

Zorg ervoor dat de onderlat zo goed mogelijk aansluit met de kast (onderlat met verduisteringsstrip blijft deels zichtbaar). Regel het bovenste eindpunt af voor eindgebruik.

Afregeling onderste eindpunt:

Stel het onderste eindpunt volledig af tot en met de onderkant van de screen met een speling van 10 mm (voor de afdichtingsstrip).

7 • Eindcontrole

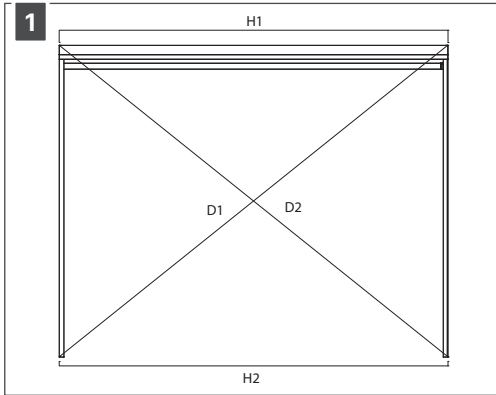

Vooraleer de motor op te starten: de haaksheid controleren. De diagonalen (D1 en D2) en de parallellen (H1 en H2) moeten zo veel als mogelijk gelijk zijn voor een goede ontrolling van het doek.

$$D1 = D2 \text{ en } H1 = H2$$

- 2** Controleer of de eindpunten afgeregeld zijn. Indien deze niet afgeregeld zijn, stel dan de eindpunten zo in dat de motor automatisch stopt in de gewenste bovenste en onderste positie (zie documenten instellen motor).
- 3** **Let erop** om het onderste punt af te regelen tot op 10 mm van het einde van de zijgeleiders zodat het doek mooi op spanning blijft staan.
- 4** Controleer of alle schroeven, bouten en moeren stevig vastgeschroefd zijn.
- 5** Rol het doek verschillende malen op en af om een goede werking te garanderen.

8 • Onderhoud (zie ook ons garantiecertificaat*)

Het product behoeft weinig onderhoud, maar om jarenlang te genieten van uw product adviseren wij wel volgende zaken:

- Mocht het doek bij een onverwachte bui nat worden, kunt u het doek gerust oprollen om nadien, bij beter weer, het doek terug af te rollen om te laten drogen. Voorkom echter dat het doek meer dan drie dagen nat opgerold is om schimmelvorming en vlekken te voorkomen.
- Voor het reinigen eerst met een borstel of stofzuiger het losse vuil verwijderen. Daarna kunt u met een schoonmaakproduct (vermijd bijtende producten) en lauw water het overige vuil verwijderen. Na het reinigen het doek steeds naspoelen. Vermijd het reinigen in felle zon: snel opdrogen van zeepwater kan vlekken nalaten op het doek.
- Let erop dat het zonnepaneel sneeuwvrij blijft en dat de lichtgevoelige cellen niet bedekt worden door bladeren, enz.

Gebruik geen agressieve schuurmiddelen.

- Houd de lichtgevoelige cellen schoon met water en een zachte doek zodat er geen krassen ontstaan.
- Geanodiseerde of gepoederlakte profielen die vervuild zijn, kunnen met lauw water en een zacht schoonmaakproduct gereinigd worden. Gebruik echter nooit bijtende of agressieve producten, schuursponsjes of andere schuurmiddelen. Verder adviseren wij om geen hogedruktoestellen te gebruiken.
- Jaarlijks dienen scharnierende of draaiende delen gesmeerd te worden. Gebruik hiervoor een droogsmeermiddel (PTFE Flex Lube (1287)).
- Kunststof glijbussen kunnen na een schoonmaakbeurt (verwijder takjes en bladeren) gesmeerd worden met een droogsmeermiddel (PTFE Flex Lube (1287)).
- Controleer regelmatig uw product op takjes, bladeren, vogelnestjes, enz. en verwijder deze. Onderhoud dit product als goede huisvader.
- Als fabrikant adviseren wij een regelmatig technisch nazicht door de monteur: jaarlijks bij utiliteitsbouw en bij de particuliere zonwering.
- Gebruik steeds originele onderdelen van de fabrikant.

Belangrijk om te weten

- Renson biedt geen verantwoordelijkheid/garantie op automatische sturing van de motor van de screen, buiten de toepassingen van Somfy.
- Renson kan niet garanderen dat het communicatieprotocol voor gebouwautomatisering en/of domotica compatibel is met de screen motor.
- Gezien het productieproces kunnen kleine kleurafwijkingen ontstaan tussen kleurstalen en de profielen/doeken van de zonwering. Kleine kleurverschillen kunnen er zijn tussen componenten en profielen.
- Het doek kan lichte kleurnuances en kleine onvolmaaktheden vertonen.
- Wafel-, visgraat- of plooivorming bij doeken zijn mogelijk en wordt niet gedekt door garantie!
- De kleur van het zonweringsdoek kan na verloop van tijd lichtjes verkleuren, dit afhankelijk van de gekozen kleuren en dessins.
- Bij screens waarbij het doek verticaal naar beneden komt door het gewicht van een onderlat of door een spansysteem kan het doek naargelang het type screen, golfvorming vertonen.

* Deze informatie vervangt niet het garantiecertificaat.

9 • Afdanking van het product

Uw screen kan volledig worden gerecycled. Informeer u bij uw gemeente of dichtstbijzijnde recyclingstation over de lokale milieuvoorschriften.

Materialen moeten gescheiden worden bij de vernietiging van het product. Brandbare materialen moeten van niet brandbare materialen gescheiden worden bij vernietiging van het product.

Gooi het zonnepaneel en de batterij nooit weg met het huishoudafval. Lever het zonnepaneel en de batterij in bij een inzamelpunt of depot zodat het zonnepaneel gerecycleerd kan worden.

Table des matières

1 • Généralités	21
2 • Situation de montage.....	21
3 • Montage.....	22
3.1 • Démontage des coulisses	22
3.2 • Montage des coulisses	23
3.3 • Montage du caisson.....	25
3.4 • Fixation du caisson à la coulisse.....	27
3.5 • Cliquage des coulisses.....	27
3.6 • Mise en service du moteur	29
3.7 • Fixation de la barre de charge.....	29
4 • Questions fréquentes	31
5 • Caractéristiques techniques	33
5.1 • Les caractéristiques techniques du moteur	33
5.2 • Les caractéristiques techniques du panneau solaire.....	33
5.3 • Les caractéristiques techniques de la batterie.....	33
6 • Mise au point finale.....	34
6.1 • Moteur Somfy	34
7 • Contrôle final	35
8 • Entretien.....	36
9 • Élimination du produit.....	37

1 • Généralités

! SÉCURITÉ

Veillez tenir compte des prescriptions de sécurité sur le chantier :

- N'utilisez pas d'échelles mais un ascenseur ou un élévateur
- Délimitez la zone sous et autour de l'installation
- Portez des vêtements et de chaussures de sécurité
- Un travail soigné est plus facile, plus sûr et finalement plus rapide

Fixscreen Minimal Solar se compose de :

- Un caisson Small, comprenant une toile de haute qualité, le tube d'enroulement et le moteur.
- Par système simple une paire de coulisses.
- Par système juxtaposé une paire de coulisses et une coulisse de couplage.
- Au choix une barre de charge lestée, livrée séparément ou préassemblée, qui garantit le coulissement souple de la toile.

Panneau solaire monté sur le caisson (standard) :

- La pile se trouve dans le profil amovible du caisson.
- La cellule solaire est montée à l'avant du caisson.

2 • Situation de montage

Situation de montage 1

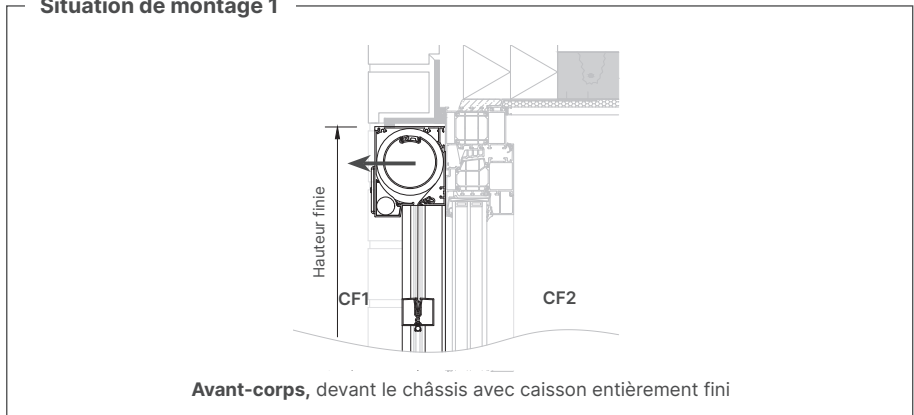

← Direction de (dé)montage du tube d'enroulement

3 • Montage

3.1 • Démontage des coulisses

- Coulisse XS

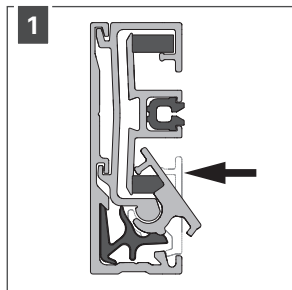

1 Cliquez le profil de fermeture de la coulisse en position ouverte.

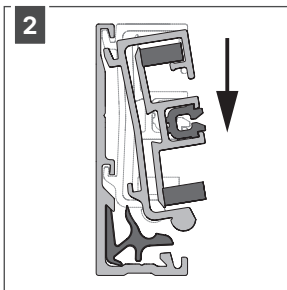

2 Détachez le profil intermédiaire de la coulisse en le couissant. La coulisse est maintenant démontée.

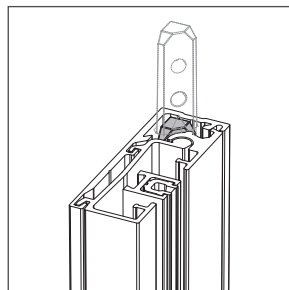

Le goujon de montage est déjà préassemblé dans la coulisse. Il peut rester en position jusqu'à ce que le caisson et la coulisse soient vissés l'un à l'autre.

- Coulisse de couplage C.40

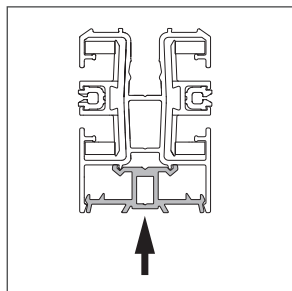

Enlevez le profil intermédiaire du profil fixe de la coulisse de couplage.

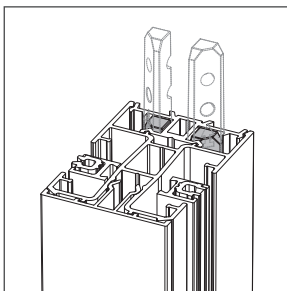

Les goujons de montage sont déjà préassemblés dans le profil fixe. Il peut rester en position jusqu'à ce que le caisson et la coulisse de couplage soient vissés l'un à l'autre.

3.2 • Montage des coulisses

! REMARQUE

Le montage du profil fixe doit se faire avec précision afin de faciliter le montage et le fonctionnement du Fixscreen Minimal Solar.

• Coulisse XS

Le profil fixe de la coulisse peut être fixé à la construction latéralement ou via la paroi arrière. Tenez compte d'une distance maximale de 450 mm entre deux points de fixation.

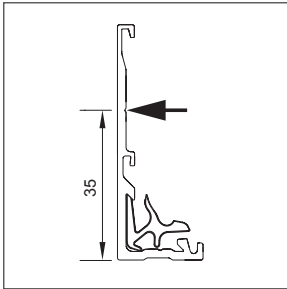

Pour le montage latéral il y a un marquage visible à 35 mm où vous pouvez fixer sans risque.

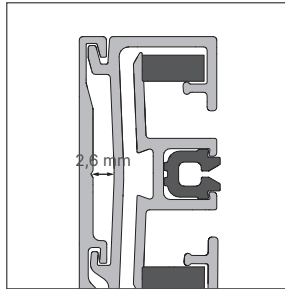

Utilisez des vis avec une tête de hauteur maximale de 2,5 mm pour que la coulisse puisse se cliquer sans problème.

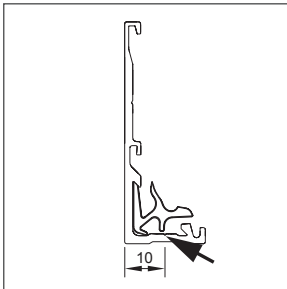

Pour le montage via la paroi arrière, il y a un marquage visible à 10 mm où vous pouvez fixer sans risque.

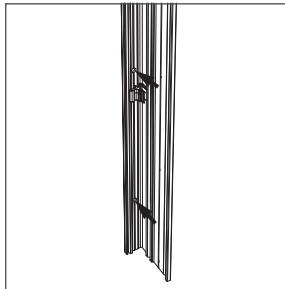

Pour le montage via la paroi arrière, vous pouvez choisir en option un profil préperforé avec des trous de Ø 4,5 mm. Ceux-ci sont prévus tous les 150 mm.

- **Coulisse de couplage C.40**

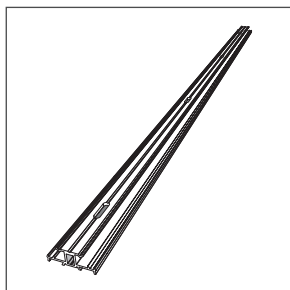

Cette coulisse de couplage est préperforée avec des trous (5 mm x 20 mm) tous les 250 mm.

Tenez compte d'une distance maximale de 500 mm entre deux points de fixation.

Veillez à ce que le profil s'aligne bien avec le côté inférieur des caissons. Au côté inférieur, il y a un espace de 4 mm. Cet espace sert à placer la plaque de base qui se trouve au profil intermédiaire.



TUYAU

Vérifiez le placement correct des coulisses: niveau à bulle, distance mutuelle et équerage, cfr. 6. Contrôle final, page 35.

3.3 • Montage du caisson

3.3.1 • Fixation du caisson

Le caisson Small peut mais ne doit pas être fixé, la fixation par vis du caisson aux coulisses est suffisante.

Ceci est possible de 2 manières :

- En utilisant un profil d'accrochage

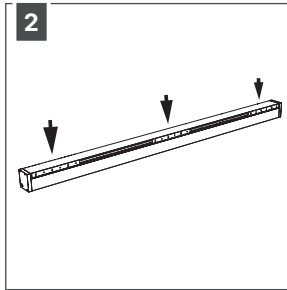
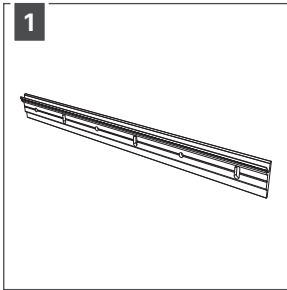

Le profil d'accrochage a une longueur de 300 mm et peut être fixé à la construction sous-jacente.

Si vous choisissez le profil d'accrochage, on livre en standard 3 profils d'accrochage.

- 1 pour lutter contre le fléchissement du profil de caisson au milieu.
- 2 pour le positionnement des côtés latéraux du caisson.

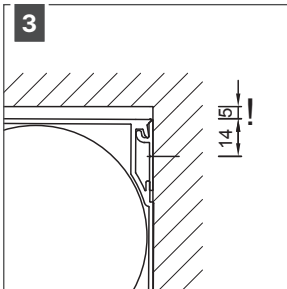

Positionnez le profil d'accrochage de manière à laisser suffisamment d'espace pour pouvoir encore accrocher le caisson.

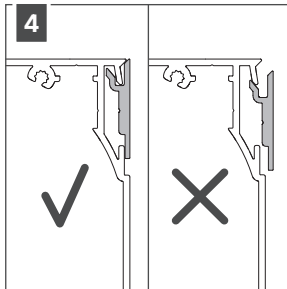

Assurez-vous lors de la suspension du caisson que celui-ci est bien accroché au profil d'accroche.

- **En fixant le profil du caisson directement à la construction à l'arrière.**
Pour ceci, il faut d'abord démonter le tube d'enroulement.

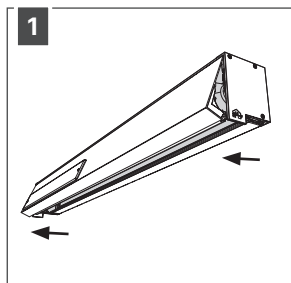

Ouvrez le profil du caisson en tirant sur les côtés extérieurs.

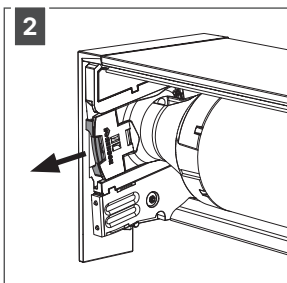

Pour pouvoir enlever le tube d'enroulement, tirez sur la pièce synthétique bleue.

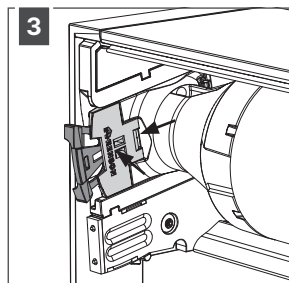

Vous pourrez ensuite pousser sur le ressort de la coulisse et enlever le tube d'enroulement sans vis.

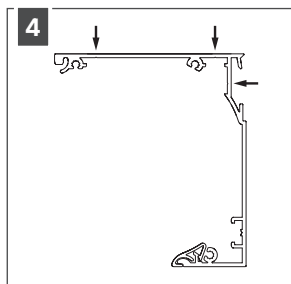

Le caisson peut maintenant être fixé. Faites ceci sur les lignes de forage prévues à cet effet afin que la tête de la vis ne puisse jamais atteindre la toile. Prévoyez une fixation près des consoles, de même qu'au milieu du profil du caisson.

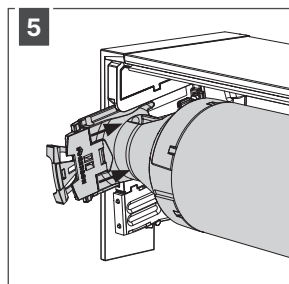

Poussez la pièce synthétique bleue ensuite vers l'arrière afin de glisser le système du tube d'enroulement dans le caisson.

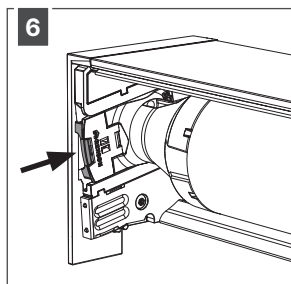

Après avoir entendu le clic, vous pouvez glisser la pièce synthétique bleue sous le ressort. Maintenant le tube d'enroulement est fixé.

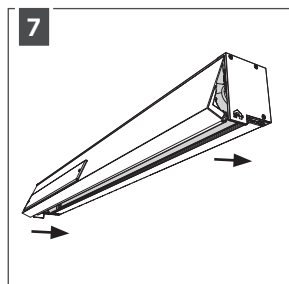

Cliquez le profil du caisson.

3.4 • Fixation du caisson à la coulisse

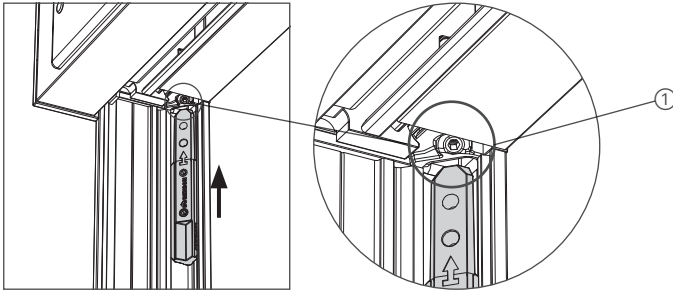

La fixation du caisson dans la coulisse se fait à l'aide de goujons de montage réglables. Ceux-ci sont déjà préassemblés dans la coulisse. Détachez le goujon de montage à l'aide d'une clé allen 2,5 et coulissez le goujon de montage dans le caisson jusqu'à ce que la flèche sur le goujon soit entièrement dissimulée. Refixez-le ensuite et vissez la vis de réglage ① qui se trouve dans le caisson. Le caisson est alors bien fixé.

3.5 • Cliquage des coulisses

! ATTENTION

Veillez lors du cliquage des coulisses que la fermeture éclair de la toile ne soit pas endommagée.

• Coulisse XS

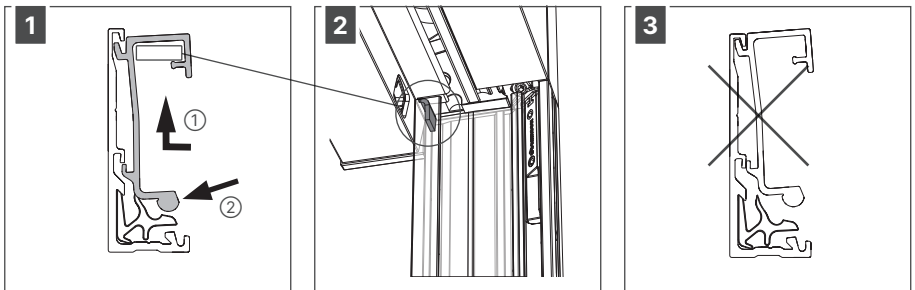

Glissez le profil intermédiaire de la coulisse dans le profil fixe, comme indiqué sur le dessin ①. Ce faisant, veillez à ce que le crochet du profil de caisson amovible soit correctement positionné dans la coulisse. Fixez ensuite ce profil intermédiaire en poussant à l'endroit où les clips sont visibles ②.

Assurez-vous que le profil intermédiaire soit fixé correctement.

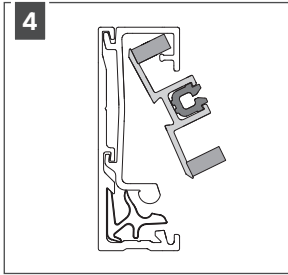

Introduisez le guide pour fermeture éclair en aluminium dans le profil intermédiaire en le tournant et assurez-vous que le caoutchouc cellulaire soit bien positionné. Ce faisant, faites glisser la toile dans le guide pour fermeture éclair en aluminium.

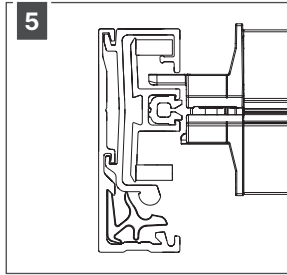

Si la barre de charge est déjà préassemblée, veillez à ce que les tiges de la barre de charge soient bien positionnées par rapport au guide pour fermeture éclair en aluminium.

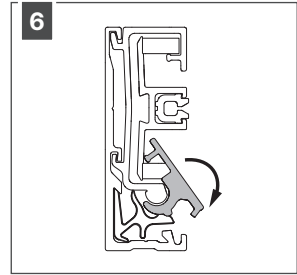

Tournez ensuite le profil de fermeture de la coulisse en position fermée et cliquez-le. Veillez à ce que le caoutchouc cellulaire reste bien en place.

• Coulisse de couplage C.40

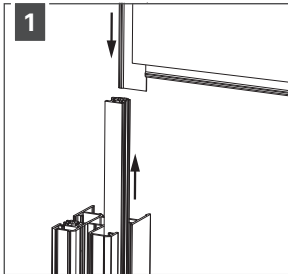

Glissez la toile dans le guide pour fermeture éclair en aluminium. Il est plus simple pour cela de faire coulisser le guide en partie hors du profil intermédiaire.

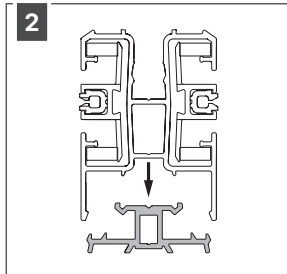

Cliquez la coulisse de couplage au profil fixe.



Fixez les deux profils l'un à l'autre. Des perforations sont prévues tous les 250 mm, prévoyez au moins une fixation tous les 500 mm. Par coulisse de couplage on prévoit un petit sachet avec les vis.

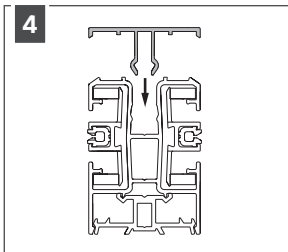

Remettez le profil amovible de la coulisse de couplage.

3.6 • Mise en service du moteur

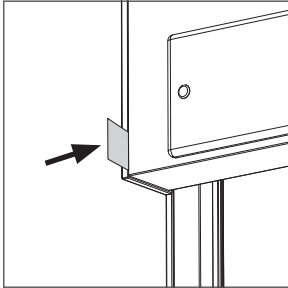

Retirez le plastique entre la console latérale et le profil de caisson amovible du côté du moteur. La connexion entre la batterie et le moteur est maintenant établie et le système peut être utilisé.

3.7 • Fixation de la barre de charge

Si la barre de charge est livrée séparément, il faut la monter sur la toile.

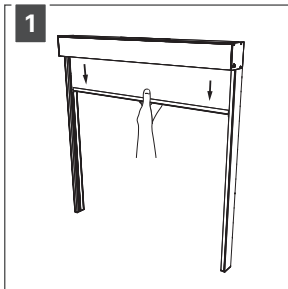

Raccordez le moteur à l'alimentation. Faites dérouler la toile jusqu'à une hauteur accessible pour travailler.

Attention ! Accompagnez le mouvement de la toile car celle-ci ne va pas se dérouler automatiquement du fait de l'absence de la barre de charge.

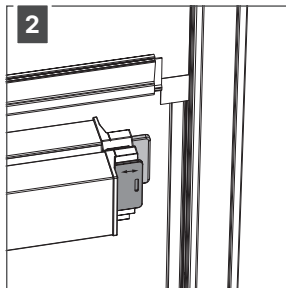

Tenez la barre de charge correctement. La tige fixe de la barre de charge se trouve du côté de la fenêtre, la tige mobile reste donc entièrement accessible.

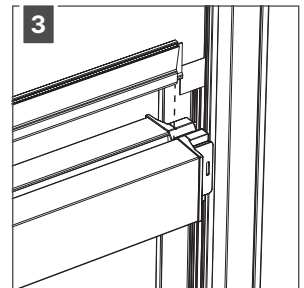

Pour cliquer la barre de charge à la toile, commencez de préférence par un côté (droit ou gauche). Veillez au départ à ce que le profil clips soit bien situé contre l'embout en synthétique.

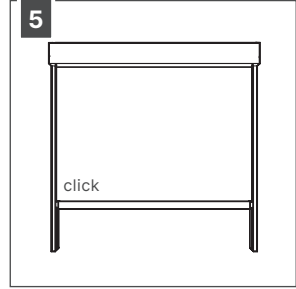
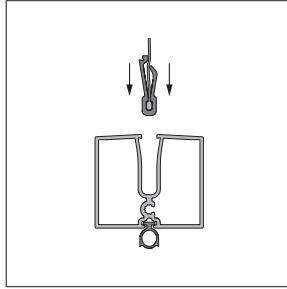
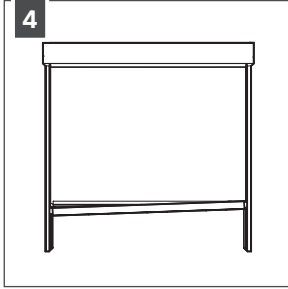

Poussez le profil clips dans la barre de charge. Pour cela, poussez la toile sur le profil clips à l'arrière comme à l'avant.

Glissez maintenant d'un côté à l'autre.

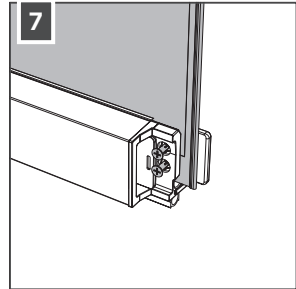
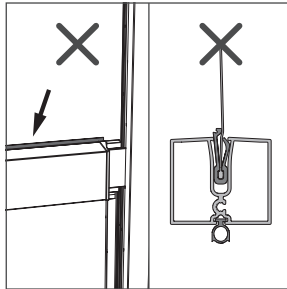
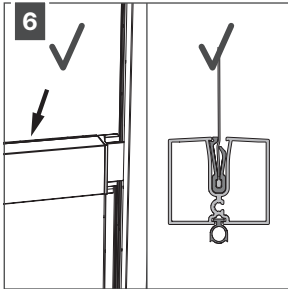

Assurez-vous que le clips soit positionné correctement dans la barre de charge.

Positionnez la toile correctement dans l'embout de la barre de charge. Veillez à ce que la toile soit positionnée bien plate entre les embouts de la barre de charge.

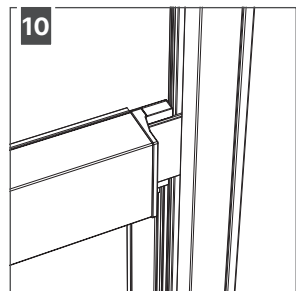
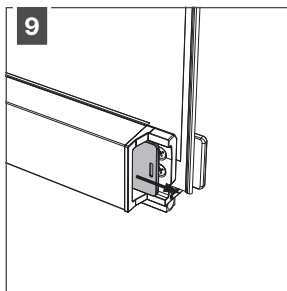
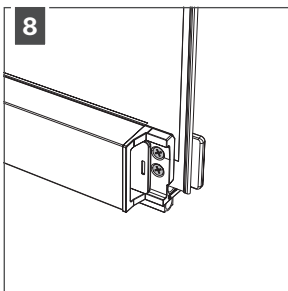

Vissez l'embout de la barre de charge à la toile.

En appuyant sur la tige mobile de la barre de charge, celle-ci va se positionner devant les vis.

Celles-ci ne sont plus visibles et la barre de charge est désormais positionnée correctement dans la coulisse.

4 • Questions fréquentes

Y a-t-il des éléments importants pour l'installation ?

N'installez jamais le panneau solaire derrière une fenêtre ou à l'ombre. Les cellules sensibles à la lumière doivent toujours être libres et accessibles par la lumière solaire, ne placez rien devant. Veillez à ce que le panneau solaire ne soit pas recouvert de neige et que les cellules ne soient pas cachées par des plantes, une avancée de toiture, etc.

En cas de situations suivants, Renson conseille de pas monter le Fixscreen Minimal Solar.



Avancées de toiture larges

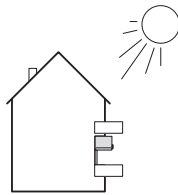

Balcons

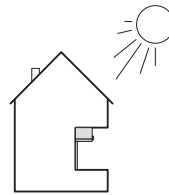

Avancées profondes

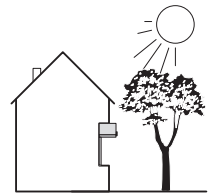

Couverture par la végétation

Consignes spécifiques de sécurité

- 1) Ne jamais percer le panneau solaire.
- 2) Ne jamais rien poser sur le panneau solaire (risque de rayure ou de casse), en particulier lors de l'installation.
- 3) Ne jamais apposer de produit pouvant filtrer les rayons du soleil (par exemple de la peinture) sur les cellules photovoltaïques du panneau solaire.

Le Fixscreen Minimal Solar peut-il être utilisé dans tous les pays ?

Le Fixscreen Minimal Solar est disponible dans le monde entier, pour les pays situés entre 52° Nord et Sud sur la carte ci-dessous. Ce champ d'application a été repris des instructions de Somfy. Le Fixscreen Minimal Solar ne peut pas être utilisé dans les zones 'pas possibles' parce que la batterie ne résiste pas à des températures froides en dessous -20°C et que le fonctionnement ne peut donc pas être garanti.

Toute utilisation hors de la zone déterminée par Renson n'est pas conforme. Dans ce cas, et par la négation des instructions reprises dans le manuel d'utilisation, le bon fonctionnement du store ne sera pas garanti et la responsabilité de Renson ainsi que la garantie ne seront pas prises en compte.



5 • Caractéristiques techniques

5.1 • Les caractéristiques techniques du moteur

Alimentation	12 V DC (min 11,5 V, max 14 V)
Fréquence radio	868 MHz (IO) - 433,42 MHz (RTS)
Indice de protection	IP 44
Température d'utilisation	-10°C / +40°C et exceptionnellement -20°C / +60°C
Nombre maximal de points de commandes associés	9 (IO) - 12 (RTS)
Nombre maximal de capteurs associés	3
Isolation électrique	Classe III

5.2 • Les caractéristiques techniques du panneau solaire

Tension délivrée (V)	12
Intensité délivrée (mA)	196
Puissance (W)	3,2
Indice de protection	IP X4 (dont cellules photovoltaïques : IP67)
Dimension (mm)	470 × 60 × 6
Poids (g)	230

5.3 • Les caractéristiques techniques de la batterie

Type	NimH
Alimentation	12 V
Capacité	2200 mAh
Diamètre - mm	Ø 24 max
Nombre de fils du câble	2 fils - 1 connecteur
Température d'utilisation (fonctionnement / stockage)	-20 / + 70°C (températures extrêmes peuvent causer une accélération du déchargement et de la consommation de la pile)
Temps de charge maxi avec chargeur Oximo WF	3h30
Indice de protection	IP X4 (sauf connecteur IPX1)
Durée de stockage maxi (avant la première charge)	6 mois à 20°C. Après cette durée de stockage, la batterie risque d'être complètement déchargée.

6 • Mise au point finale

6.1 • Moteur Somfy

RÉGLEZ LA FIN DE COURSE SUPÉRIEURE ET INFÉRIEURE!

La fin de course supérieure et inférieure ne sont pas encore réglées.

Le réglage de la fin de course supérieure:

Assurez-vous que la barre de charge raccorde le mieux possible au caisson (la barre de charge avec bande occultante reste partiellement visible). Pendant le réglage du moteur vous devez travailler avec une fin de course supérieure fixée.

Le réglage de la fin de course inférieure:

Réglez la fin de course inférieure complète jusqu'au point le plus bas du screen avec un jeu de 10 mm (pour le joint d'étanchéité).

7 • Contrôle final

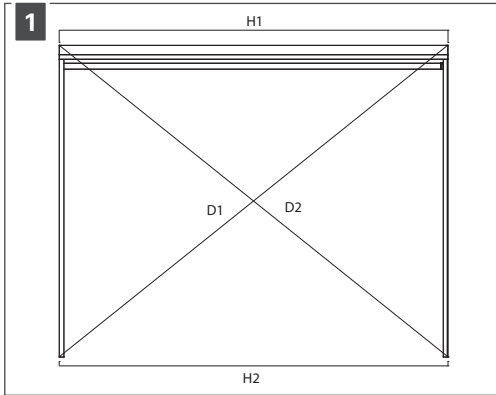

Avant de démarrer le moteur : contrôlez l'équerrage. Les diagonales (D1 et D2) et les parallèles (H1 et H2) doivent être absolument identiques pour le bon déroulement de la toile.

$$D1 = D2 \text{ et } H1 = H2$$

- 2 Contrôlez si les fins de course haute et basse du moteur sont réglées. Si les positions doivent être reprogrammées, veuillez consulter les documents relatifs au réglage du moteur.
- 3 **Attention** : Lors du réglage de la fin de course inférieure, laissez toujours 10 mm entre la barre de charge et la fin des coulisses afin que la toile soit toujours bien tendue.
- 4 Contrôlez si tous les boulons, vis et écrous sont bien serrés !
- 5 Enroulez et déroulez la toile à plusieurs reprises pour garantir un bon fonctionnement.

8 • Entretien (voir notre certificat de garantie*)

Le système demande peu d'entretien mais pour pouvoir profiter pendant des années de votre système, nous vous conseillons ceci:

- Si la toile est mouillée à cause d'une averse inattendue, vous pouvez refermer votre store sans crainte et, quand le temps s'améliore, la dérouler pour la faire sécher. Ne laissez pas la toile mouillée enroulée pendant plus de trois jours afin d'éviter l'apparition de moisissure et de taches.
- Avant le nettoyage, enlevez d'abord les saletés avec une brosse ou un aspirateur. Après vous pouvez enlever le reste des saletés avec un détergent (éviter les produits corrosifs) et de l'eau tiède. Après le nettoyage toujours rincer la toile. Evitez le nettoyage en plein soleil: un séchage trop rapide de l'eau savonneuse pourrait laisser des traces sur la toile.
- Veiller à ne jamais laisser s'accumuler de la neige sur le panneau solaire et s'assurer que ses cellules photovoltaïques ne sont pas cachées par de la neige, des feuilles, etc.

N'employez pas de produits corrosifs.

- Nettoyez les cellules photovoltaïques avec de l'eau et un chiffon doux pour éviter les rayures.
- Les profils laqués ou anodisés peuvent être nettoyés à l'aide d'eau tiède additionnée d'un détergent ; N'utilisez jamais de produits corrosifs ou trop agressifs. Evitez l'utilisation d'appareillage à haute pression.
- Il faut lubrifier les charnières et les pièces tournantes annuellement. Employez pour ceci un lubrifiant sec (PTFE Flex Lube (1287)).
- Les glissières en synthétique peuvent être lubrifiées après nettoyage (petites branches et feuilles) avec un lubrifiant sec (PTFE Flex Lube (1287)).
- Contrôlez régulièrement qu'il ne reste pas de petites branches, de feuilles ou de nids d'oiseaux sur votre produit et ôtez-les. Entretenez cet article en bon père de famille.
- En tant que fabricant, nous vous conseillons un contrôle technique régulier de votre système par l'installateur. Tous les ans pour les bâtiments industriels et pour les particuliers.
- Employez toujours des pièces détachées d'origine du fabricant.

Important à savoir:

- Renson n'offre pas de garantie/n'engage pas sa responsabilité pour la commande automatique du moteur du store, en dehors des applications de Somfy.
- Renson ne peut pas garantir que le protocole de communication pour l'automatisation de bâtiment et/ou la domotique est compatible avec le moteur du store.
- Du fait du processus de fabrication, des petites différences de couleur peuvent apparaître entre les échantillons de couleur et les profils/toiles de la protection solaire. Il peut y avoir également des petites différences de couleur entre les composants et les profils.
- La toile peut montrer des petites nuances de couleur et des petites imperfections
- En raison des contraintes d'utilisation des toiles, il peut résulter une formation de plis, gaufrage et des effets de chevrons qui ne sont pas couverts par la garantie.
- Suivant la couleur et le motif, il peut apparaître à long terme une légère altération des teintes de la toile.
- Les stores verticaux : ces toiles subissent par l'action de la barre de charge ou avec un autre système de tension, une certaine tension. Elles peuvent dès lors, suivant leur type, être sujettes, en position de repos, à de légères formations de plis.

9 • Élimination du produit

Votre store est entièrement recyclable. Informez-vous auprès de votre commune ou de la déchetterie au sujet des prescriptions locales en matière d'environnement.

Les matériaux doivent être triés lors de la destruction du produit. Les matériaux inflammables doivent être séparés des matériaux ininflammables.

Ne jamais jeter le panneau solaire et la batterie avec les ordures ménagères. Veiller à déposer le panneau solaire et la batterie dans un point de collecte ou dans un centre agréé afin de garantir son recyclage.

Alle getoonde foto's zijn slechts ter illustratie en een momentopname van een gebruikssituatie.
Het werkelijke product kan variëren als gevolg van productaanpassing.
Renson® behoudt zich het recht voor technische wijzigingen in de hier besproken producten aan te brengen.
De meest recente brochures kan u downloaden op www.renson.eu

Toutes les photos représentées illustrent un cliché d'une situation à un moment donné.
Le produit réel peut varier suite à une adaptation éventuelle.
Renson® se réserve le droit d'apporter des modifications techniques au produit présenté.
Vous pouvez télécharger les brochures les plus récentes sur www.renson.eu

